

Panasonic

Color CCTV Camera  
WV-CP110

# Operating Instructions

Before attempting to connect or operate this product, please read these instructions carefully.

NO-99-0

WVW8DA578CAN

Printed in Japan  
(N. 3)



**CAUTION**  
RISK OF ELECTRIC SHOCK  
DO NOT OPEN



**CAUTION:**  
TO REDUCE THE RISK OF ELECTRIC SHOCK, DO NOT REMOVE COVER (OR BACK). NO USER SERVICEABLE PARTS INSIDE.  
REFER SERVICING TO QUALIFIED SERVICE PERSONNEL.



SA 1955

The lightning flash with arrowhead symbol, within an equilateral triangle, is intended to alert the user to the presence of uninsulated "dangerous voltage" within the product's enclosure that may be of sufficient magnitude to contribute a risk of electric shock to persons.



SA 1966

The exclamation point within an equilateral triangle is intended to alert the user to the presence of important operating and maintenance (servicing) instructions in the literature accompanying the appliance.

### Warning:

This equipment generates and uses radio frequency energy and if not installed and used properly, i.e., in strict accordance with the instruction manual, may cause harmful interference to radio communications. It has been tested and found to comply with the limits for a Class A computing device pursuant to Subpart J of Part 15 of FCC Rules, which are designed to provide reasonable protection against such interference when operated in a commercial environment.

The serial number of this product may be found on the top of the unit.

You should note the serial number of this unit in the space provided and retain this instruction as a permanent record of your purchase to aid identification in the event of theft.

Model No. \_\_\_\_\_

Serial No. \_\_\_\_\_

**WARNING:**  
TO PREVENT FIRE OR ELECTRIC SHOCK HAZARD, DO NOT EXPOSE THIS APPLIANCE TO RAIN OR MOISTURE.

## FEATURES

- Auto Light Control (ALC) Electronic Light Control (ELC)
- Automatic Gain Control (AGC) +15 dB and Automatic Tracking White Balance (ATW)
- Minimum Illumination of 0.5 lx (0.08 foot-candle) at F1.4 (equivalent to 2.0 lx (0.2 foot-candle) at F1.1)
- Signal-to-noise ratio of 60 dB
- Horizontal resolution of 180 lines
- Built-in microphone
- Easy connection with specified monitor with coaxial cable

## PRECAUTIONS

- 1. Do not attempt to disassemble the camera.**  
To prevent electric shock, do not remove screws or covers.  
There are no user-serviceable parts inside. Ask a qualified service person for servicing.
- 2. Handle the camera with care.**  
Do not abuse the camera. Avoid striking, shaking, etc. The camera could be damaged by improper handling or storage.
- 3. Do not expose the camera to rain or moisture, or try to operate it in wet areas.**  
Turn the power off immediately and ask a qualified service person for servicing. Moisture can damage the camera, and also create the danger of electric shock.
- 4. Do not use strong or abrasive detergents when cleaning the camera body.**  
Use a dry cloth to clean the camera when dry.  
In case the dirt is hard to remove, use mild detergent and wipe gently.
- 5. Clean the CCD faceplate with care.**  
Do not clean the CCD with strong or abrasive detergents. Use lens tissue or a soft-tipped applicator and ethanol.
- 6. Never face the camera towards the sun.**  
Do not aim the camera at bright objects. Whether the camera is in use or not, never aim it at the sun or other extremely bright objects. Otherwise, blurring or smear may be caused.
- 7. Do not operate the camera beyond the specified temperature, humidity or power source ratings.**  
Use the camera under conditions where temperature is between -10°C (-15°F) (14°F - 32°F), and humidity is below 80%.

## CONNECTIONS

**action:** Keep the POWER switch of the specified monitor, Camera Extension Unit and Camera Drive Unit in OFF position during connections. If the power of these units are ON during connections, the camera does not function due to protect circuit from misconnection.

### • Basic System

Connect the single coaxial cables between the Camera and Camera Input Terminal of Specified monitor or Camera Drive Unit. The approx. maximum cable length is as:

Coaxial Cable Type	Maximum Cable Length	DC R/1 000 ft. of Inner Conductor
RG-59/U	200 m (660 ft)	Less than 30 $\Omega$
RG-6/U	500 m (1 650 ft)	Less than 12 $\Omega$

The maximum DC resistance between the camera and these units is 20  $\Omega$ .

### • Connection Diagram

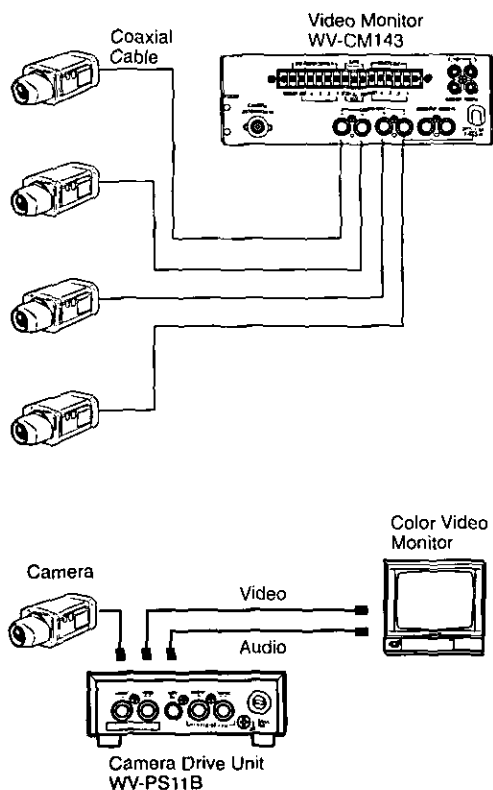

## Mounting the Lens

### Caution:

Before you mount the lens, loosen the two screws on the ring, and rotate this ring clockwise until it stops. If the ring is not at the end, the inner glass or CCD image sensor may be damaged.

- ① Mount the lens by turning it clockwise on the lens mount of the camera.
- ② Connect the lens cable to the auto iris lens connector on the side of the camera.

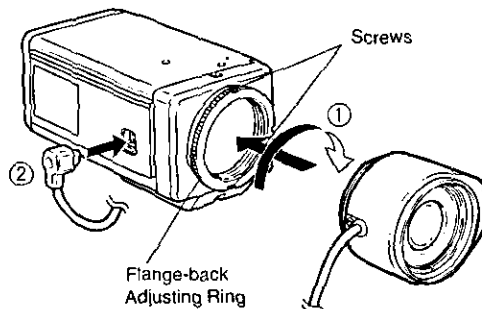

### Caution for Mounting the Lens

The lens mount should be a C-mount or CS-mount (1"-32UN) and the lens weight should be less than 450 g (0.99 lbs). If the lens is heavier, both the lens and camera should be secured by using the supporter.

The protrusion at the rear of the lens should be as shown in the diagram.

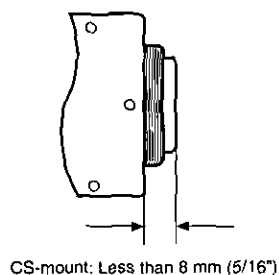

**Caution:** To use the C-mount lens, the Lens Mount Converter (C-mount adapter) WV-AD20 should be used with the camera.

## FOCUS OR FLANGE-BACK ADJUSTMENT

The following adjustment should be made by qualified service personnel or system installers.

- ① Loosen the screws on the flange-back adjusting ring.

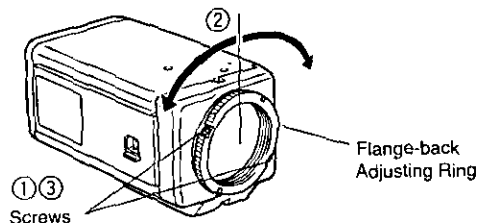

- ② Turn the flange-back adjusting ring to the desired position.

**Caution:** Do not rotate the ring counterclockwise by force after it stops. If the ring is rotated by force, the inner lens or CCD image sensor may be damaged.

- ③ Tighten the screws on the flange-back adjusting ring.

## INSTALLING PROCEDURE

The mounting bracket can be fixed either on the top or the bottom cover of the camera. When mounting on the top cover of the camera, detach the mount adapter from the bottom of the camera cover and attach it on the top cover of the camera.

1. Fix the camera mounting bracket on the wall or ceiling to be installed by two screws (to be procured locally).
2. Insert the camera fixing screw on the par head into the camera mounting adapter, and tighten the pan head firmly.
3. Connect the camera and the monitor with the coaxial cable (to be procured locally).

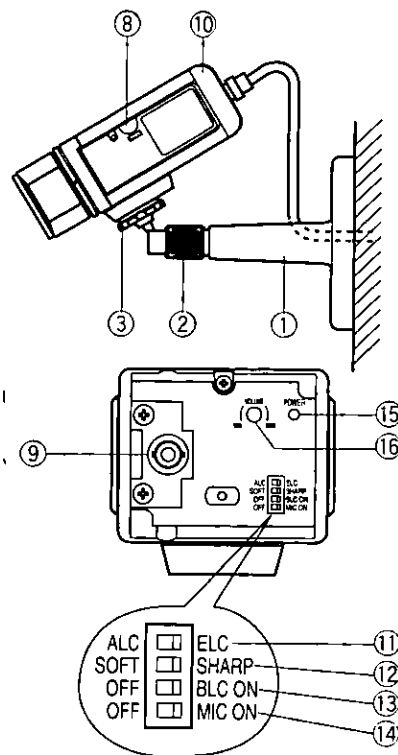

**1 Camera Mounting Bracket**  
Install on the wall or ceiling. See INSTALLING PROCEDURE below.

**2 Pan Fixing Ring**  
Tighten after adjusting the pan angle.

**3 Pan Head**  
Attach the camera on this.

**4 Auto Iris Lens Connector**  
Supplies power and DC control signals to an auto iris lens (not supplied).

**5 Flange-back Adjusting Ring**  
This ring adjusts the back-focal distance or picture focus.

**6 Lens (option)**

**7 Camera Mounting Adapter**  
There is a hole for mounting the camera onto a mounting bracket. The camera is originally designed to be mounted from the bottom, but a top-mounting type is also available. To mount from the top, remove the mount adapter from the bottom of the camera by removing two fixing screws. Attach the mount adapter to the top as shown in the diagram, then mount the camera on the mounting bracket. Make sure that two original screws are used when mounting the mount adapter; longer type screws may damage inner components.

**8 Video Output Jack (VIDEO OUT)**  
Connect this jack ( $\phi 2.5$  mm mini jack) with the control monitor to adjust or confirm settings such as the pan angle or focus.

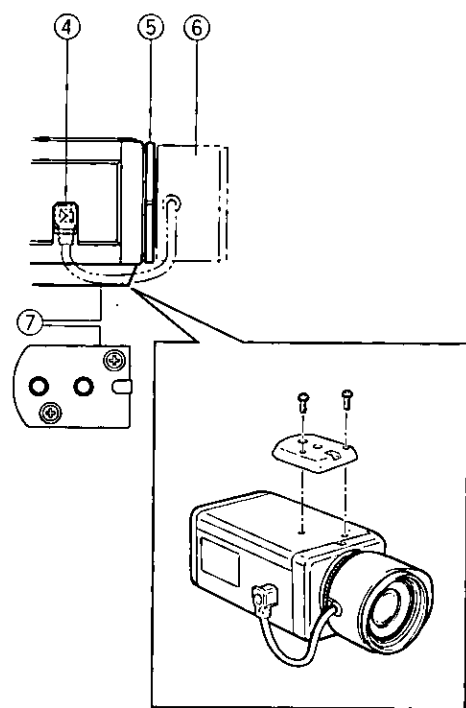

**11 Automatic Light Control/Electronic Light Control Selector (ALC, ELC)**  
Select the mode according to the lens type that is used with this camera.

**ALC:** Select this mode when an auto iris lens (ALC lens) is used with this camera.

**ELC:** Select this mode when a fixed iris lens or manual iris lens is used with this camera.

**12 Detail/Aperture Level Selector (SOFT, SHARP)**  
The detail/aperture level can be selected with this selector. Set it to the desired position while observing the picture on the monitor.  
**SHARP:** Normal position.  
**SOFT:** Select this position when a Quad System is connected to this camera.

**13 Back Light Compensation Mode Selector (BLC ON, OFF)**  
Select the mode according to the position of the object and light conditions.  
**ON:** Select this mode when a strong light such as a spotlight is in the background.  
**OFF:** Normal picture.

**14 Microphone ON/OFF Selector (MIC ON, OFF)**  
Select on or off according to need.

**15 Power Indicator (POWER)**  
Lights when power is supplied.

**16 Microphone Volume Control (VOLUME)**  
Adjust to prevent the howling.  
This control is preset in the Center position at the factory.

**1** Desserrer les vis de fixation de la bague de réglage de foyer arrière.

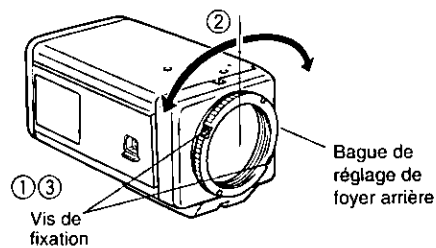

**Précaution:** Ne pas essayer de tourner la bague en force dans le sens inverse des aiguilles d'une montre quand elle est arrivée en butée. En effet, si la bague est tournée en force, la surface en verre ou l'analyseur d'image à dis-positif de transfert de charges risquent d'être endommagés par l'objectif.

**3** Bloquer fermement les vis de fixation de la bague de réglage de foyer arrière.

## PROCÉDURE D'INSTALLATION

La potence de fixation peut être montée indifféremment sur le couvercle supérieur ou le couvercle inférieur de la caméra vidéo de surveillance.

Lorsque la potence de fixation est montée sur le couvercle supérieur de la caméra vidéo de surveillance, retirer l'élément intermédiaire de fixation de la caméra vidéo monté à l'origine sur le couvercle inférieur de la caméra vidéo, puis le fixer sur le couvercle supérieur de la caméra vidéo.

1. Installer la potence de fixation sur un mur ou au plafond à l'aide de deux vis de fixation (à se procurer localement).
2. Introduire les vis de fixation de caméra vidéo de la tête de balayage panoramique dans l'élément intermédiaire de fixation de caméra vidéo et bloquer fermement la tête de balayage panoramique.
3. Relier la caméra vidéo de surveillance et le moniteur vidéo à l'aide du câble coaxial (à se procurer localement).

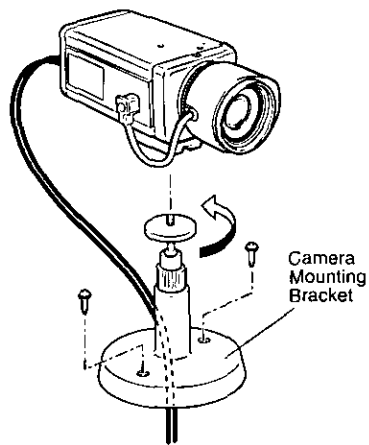

**Note:** Coaxial cable can be passed through the center hole of the camera mounting bracket.

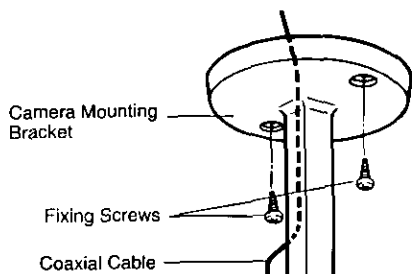

## DIMENSIONS OF MOUNTING BRACKET

Unit: mm (inch)

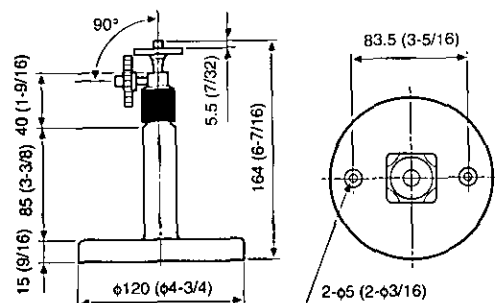

### Cautions on installation

Use wood screws with the camera mounting bracket that are suitable for installation into a wood base of appropriate dimensions and strength. For the installation into a material other than wood, refer servicing to qualified service personnel.

## SPECIFICATIONS

Pick-up Device:	768 (H) x 494 (V) pixels, Interline Transfer CCD
Scanning Area:	4.92 (H) x 3.70 (V) mm (Equivalent to scanning area of 1/3" pick-up tube)
Synchronization:	Multiplexed vertical drive (VD2) by pulse from specified camera drive unit.
Scanning System:	2 : 1 interlace
Scanning:	525 lines / 60 fields / 30 frames
Horizontal:	15.734 kHz
Vertical:	59.94 Hz
Horizontal Resolution:	480 lines
Video Output:	1.16 V[p-p] composite 75 Ω / BNC connector
Signal-to-Noise Ratio:	50 dB (AGC OFF, weight ON)
Electronic Light Control:	Equivalent to continuous variable shutter speed between 1/60 s and 1/15 000 s
Minimum Illumination:	0.6 lx (0.06 foot-candle) at F0.75 [equivalent to 2.0 lx (0.2 foot-candle) at F1.4]
Detail:	SHARP or SOFT, selectable
Lens Mount:	CS-mount
Ambient Operating Temperature:	-10°C - +50°C (14°F - 122°F)
Ambient Operating Humidity:	Less than 90 %
Power Source:	From WV-PS11B/WV-PS104C
Dimensions (without lens):	71 (W) x 65 (H) x 125.5 (D) mm [2-25/32" (W) x 2-9/16" (H) x 4-15/16" (D)]
Weights (without lens):	0.46 kg (1.02 lbs)

Weights and dimensions indicated are approximate.  
Specifications are subject to change without notice.

## STANDARD ACCESSORIES

Body Cap.....	1 pc.
Camera Mounting Bracket .....	1 pc.

## OPTIONAL ACCESSORIES

Lenses :	WV-LA2R8C3B, WV-LA4R5C3B, WV-LA9C3B, WV-LA210C3, WV-LA408C3, WV-LA908C3, WV-LZ61/10, WV-LZ62/2, WV-LZ62/8, WV-LF4R5C3A, WV-LF9C3A, WV-LFY3C3, WV-LFY45C3, WV-LFY9C3
Lens Mount Converter (C-mount Adapter):	WV-AD20

# Panasonic

## Video Imaging Systems Company

**A Division of Panasonic Broadcast & Television Systems Company**  
**A Unit of Matsushita Electric Corporation of America**

Executive Office: One Panasonic Way 4H-2, Secaucus, New Jersey 07094

### Regional Offices:

Northeast: One Panasonic Way, Secaucus, NJ 07094 (201) 348-7303  
Southeast: 1225 Northbrook Parkway, Suite 1-160, Suwanee, GA 30024 (770) 338-6838  
Midwest: 1707 North Randall Road, Elgin, IL 60123 (847) 468-5211  
Southwest: 8105 Beltline Road, Suite 100, Irving, TX 75063 (927) 915-1334  
Western: 6550 Katella Ave., Cypress, CA 90630 (714) 373-7840

### PANASONIC CANADA INC.

5770 Ambler Drive, Mississauga, Ontario, L4W 2T3 Canada (905)624-5010

### PANASONIC SALES COMPANY

**DIVISION OF MATSUSHITA ELECTRIC OF PUERTO RICO, INC.**

San Gabriel Industrial Park, 65th Infantry Ave. KM. 9.5 Carolina, P.R. 00630 (809)750-4300

Panasonic

Caméra de couleur "CCTV"  
WV-CP110

# Manuel d'utilisation

Neur vous recommandons de lire attentivement ces instructions  
avant de commencer à utiliser cet appareil.

4071810

WVVR03451810AH

Imprimé au Japon  
A 30

## CARACTÉRISTIQUES DOMINANTES

- Correction automatique de couleur (AFC)
- Correction électronique de couleur (ELD)
- Réglage automatique de gain (AGC) 111 x dB et analyse automatique de la balance des blancs (AWB)
- Résolution minimum de 0,6 x (0,36 bande-passante) à 50-70 (équivalent NTSC) lignes (après à 70 Hz)
- Rapport signal-bruit de 50 dB
- Résolution horizontale de 480 lignes
- Microphone incorporé
- Reconnecteur rapide au montage vidéo spécialisé à l'aide d'un câble coaxial

## MESURES DE PRÉCAUTION

1. **Ne jamais essayer de démonter cette caméra vidéo de surveillance.**  
Ne jamais retirer les vis de fixation ni les éléments du coffret de la caméra vidéo sous peine de risque d'électrocution.  
Aucun composant destiné à l'utilisation de l'utilisateur de l'appareil n'a été placé à l'intérieur. Contier tous les réglages et les opérations de dépannage à un technicien professionnel.
2. **Manipuler la caméra vidéo de surveillance délicatement.**  
Ne jamais manipuler brutalement cette caméra vidéo de surveillance. Éviter tout choc, des secousses ou tout autre effort brutal. Cette caméra vidéo de surveillance risque d'être endommagée à la suite d'une manipulation brutale ou de conditions de rangement inappropriées.
3. **Ne jamais exposer la caméra vidéo de surveillance à la pluie ni la soumettre à l'humidité et éviter de la placer dans des lieux humides.**  
Couper immédiatement l'alimentation de la caméra vidéo et demander à un dépanneur professionnel de vérifier, non seulement l'humidité, mais également la caméra vidéo de surveillance, mais également l'également l'absence d'électrocution dans les bords des vis.
4. **Ne jamais se servir de produits détergents ou abrasifs agressifs pour nettoyer le coffret de la caméra vidéo.**  
Au nettoyage, se servir d'un chiffon d'étoffe sèche pour nettoyer les surfaces extérieures de la caméra vidéo lorsqu'elles sont sales. Si l'encrassement est grave, l'occasion, le face mouillé l'aide d'une solution détergente neutre et frotter délicatement.
5. **L'entretien de la surface de la plaque du dispositif D.T.C. doit être effectuée avec le plus grand soin.**  
Ne jamais se servir de produits détergents ou abrasifs agressifs pour nettoyer le dispositif D.T.C. Se servir de feuilles spéciales conçues pour l'entretien de la surface des objectifs, plutôt que d'un chiffon imbibé d'essence (kerosène) pour faire le nettoyage.
6. **Ne jamais diriger la caméra vidéo directement vers le soleil.**  
La caméra vidéo ne doit jamais être dirigée vers des sources lumineuses intenses. Que le caméra soit mise en service ou non, il ne faut jamais la diriger directement vers le soleil. Un effort aussi grave peut entraîner la formation d'un traitage ou d'une typologie des images déformées.
7. **La caméra vidéo de surveillance ne doit pas être mise en service dans des conditions qui dépassent les limites d'utilisation définies en termes de température, d'humidité ou de puissance d'alimentation.**  
La caméra vidéo de surveillance doit être utilisée dans des conditions de température ambiante situées dans les limites de 0°C à +50°C (32°F à 122°F) et dans un milieu où le taux d'humidité est égal ou inférieur à 97%.

**CAUTION ATTENTION**  
NE PAS RETIRER LES VIS  
TOUTE REPARATION DEVRAIT ÊTRE  
CONFIEE À UN PERSONNEL QUALIFIE

**ATTENTION**  
AFIN DE PRÉVENIR LE RISQUE DE CHOCS  
ÉLECTRIQUES, NE PAS RETIRER LES VIS.  
TOUTE REPARATION DEVRAIT ÊTRE  
CONFIEE À UN PERSONNEL QUALIFIE.



Le point d'exclamation dans un triangle équilatéral indique que le manuel d'instructions inclus avec l'appareil contient d'importantes recommandations quant au fonctionnement et à l'entretien de ce dernier.

SA 1965

L'interférence radioélectrique générée par cet appareil numérique de type A ne dépasse pas les limites radioélectriques, section appareil numérique, du Ministère des Communications.

Nous vous suggérons de noter, dans l'espace prévu ci-dessous, le numéro de série inscrit sous le fond de l'appareil et de conserver ce manuel comme mémorandum de votre achat afin de permettre l'identification en cas de vol.

Numéro de modèle \_\_\_\_\_

Numéro de série \_\_\_\_\_



Le symbole de foudre dans un triangle équilatéral indique la présence d'une tension suffisamment élevée pour engendrer un risque de chocs électriques.

SA 1965

**MISE EN GARDE:**  
AFIN DE PRÉVENIR TOUT RISQUE D'INCENDIE OU DE CHOCS ÉLECTRIQUES, ÉVITER D'EXPOSER CET APPAREIL À LA PLUIE OU À UNE HUMIDITÉ EXCESSIVE.

# PRINCIPAUX ORGANES DE COMMANDE ET LEURS FONCTIONS

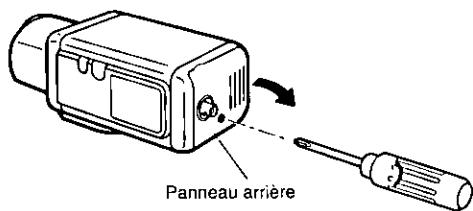
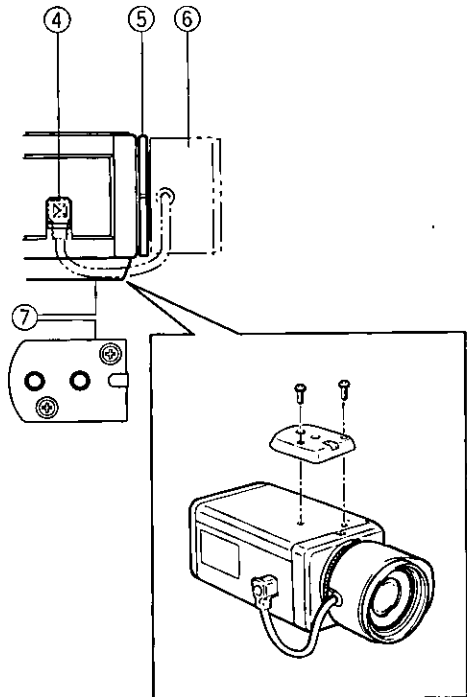
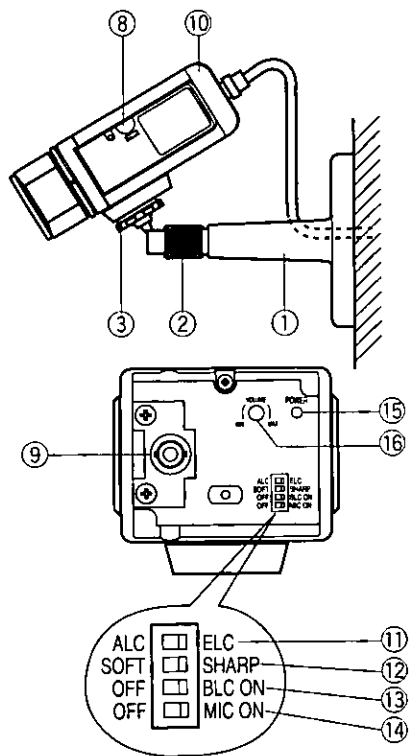

- ① **Potence de fixation de caméra vidéo**  
Se fixe au mur ou au plafond. Voir la rubrique intitulée PROCÉDURE D'INSTALLATION ci-après.
- ② **Bague de calage de réglage panoramique**  
La serrer une fois que le réglage de l'angle de balayage panoramique a été déterminé.
- ③ **Tête de balayage panoramique**  
Monter la caméra vidéo dessus.
- ④ **Connecteur de cordon d'objectif à diaphragme automatique**  
Fourni l'alimentation et les signaux de commande à courant continu à un objectif à diaphragme automatique (non fourni avec la caméra vidéo).
- ⑤ **Bague de réglage de foyer arrière**  
Cette bague permet d'effectuer un réglage du foyer arrière ou de la mise au point de l'image.
- ⑥ **Objectif (option)**

## ⑦ Embase filetée de fixation de caméra vidéo de surveillance

Une embase filetée a été prévue pour monter la caméra vidéo de surveillance sur une potence de fixation. La caméra vidéo a été conçue à l'origine pour être fixée par sa base. Cependant, suivant les besoins, elle peut être fixée par sa partie supérieure. Pour la fixer par sa partie supérieure, retirer l'adaptateur de fixation monté sur la base de la caméra vidéo en retirant les deux vis de fixation. Remonter maintenant l'adaptateur de fixation sur la partie supérieure de la caméra vidéo en procédant de la façon représentée sur la figure puis installer la caméra vidéo sur sa potence et faire en sorte que les deux vis de fixation d'origine sont utilisées pour remonter l'adaptateur de fixation ; en effet, des vis de fixation plus longues risquent d'endommager les composants internes de la caméra vidéo.

- ⑧ **Prise de sortie vidéo (VIDEO OUT)**  
Raccorder cette fiche (mini-fiche de  $\phi 2,5$  mm) au moniteur vidéo de contrôle afin de régler ou de confirmer les réglages tels que les réglages de limites d'angle de balayage panoramique ou de mise au point.

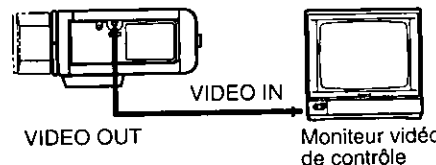

- ⑨ **Connecteur de câble coaxial**  
Raccorder un câble coaxial (à se procurer localement) entre cet connecteur et le connecteur CAMERA IN du moniteur vidéo spécifique (ou de l'unité de commande de caméra vidéo de surveillance). Le moniteur vidéo fournit le courant d'alimentation à la caméra vidéo de surveillance tandis que la caméra vidéo applique les signaux de sortie son et image au moniteur vidéo en passant par l'intermédiaire du câble coaxial.
- ⑩ **Couvercle de fermeture arrière**  
Le couvercle arrière peut être retiré pour avoir accès aux commutateurs.

- ⑪ **Lumière/contrôle automatique électronique de lumière (ALC, ELC)**  
Choisir le mode en fonction du type d'objectif utilisé avec cette caméra vidéo de surveillance.  
**ALC:** Choisir ce mode quand un objectif à diaphragme automatique (objectif ALC) est utilisé avec cette caméra vidéo de surveillance.  
**ELC:** Choisir ce mode quand un objectif à focale fixe ou à diaphragme à réglage manuel est utilisé avec cette caméra vidéo de surveillance.

- ⑫ **Sélecteur de niveau de détails/d'ouverture (SOFT, SHARP)**  
Le niveau de détails / d'ouverture peut être sélectionné avec ce sélecteur. Placer le sélecteur sur la position voulue tout en observant les images obtenues sur l'écran du moniteur vidéo.  
**SHARP:** Le sélecteur est habituellement placé sur cette position.  
**SOFT:** Quand un système d'observation à découpage quart est raccordé à cette caméra vidéo, le sélecteur doit être placé sur cette position.

- ⑬ **Sélecteur de mise en service/hors service de compensation de contre-jour (BLC ON, OFF)**  
Choisir le mode en fonction de l'emplacement du sujet et des conditions d'éclairage.  
**ON:** Choisir ce mode si l'éclairage en arrière-plan est puissant tel que celui assuré par un projecteur d'éclairage.  
**OFF:** Mode d'affichage normale des images.

- ⑭ **Sélecteur marche-arrêt de microphone (MIC ON, OFF)**  
Le positionner sur ON ou sur OFF suivant les besoins.
- ⑮ **Témoin d'alimentation (POWER)**  
Le témoin s'allume lorsque le courant d'alimentation est appliqué.

- ⑯ **Commande de volume de microphone (VOLUME)**  
Faire en sorte que le réglage ne favorise pas un effet de Larsen.  
Le réglage usine a été fait sur la position intermédiaire.

## BRANCHEMENT DE SYSTÈME

**Mesure de précaution:** Conserver l'interrupteur d'alimentation POWER du moniteur vidéo, de l'appareil d'extension de caméra vidéo de surveillance et du bloc de commande de caméra vidéo spécifiés en position OFF pendant toute la durée des branchements. Si toutefois l'alimentation des appareils est appliquée pendant l'exécution des branchements, la caméra vidéo ne fonctionnera à la suite du déclenchement dont le but est de protéger les circuits contre toute déconnexion.

### • Système de base

Raccorder le câble coaxial unique entre la caméra vidéo de surveillance et la prise d'entrée de caméra vidéo du moniteur vidéo ou de l'unité de commande de caméra vidéo sélectionnée. La longueur approximative maximum du câble coaxial est indiquée comme suit:

Type de câble coaxial	Longueur maximum de câble	Résistance c.c. 1 000 de conducteur interne
RG-59/U	200 m	Moins de 30 Ω
RG-6/U	500 m	Moins de 12 Ω

La résistance c.c. maximum entre la caméra vidéo de surveillance et ces appareils est de 20 Ω.

### • Schéma de raccordement

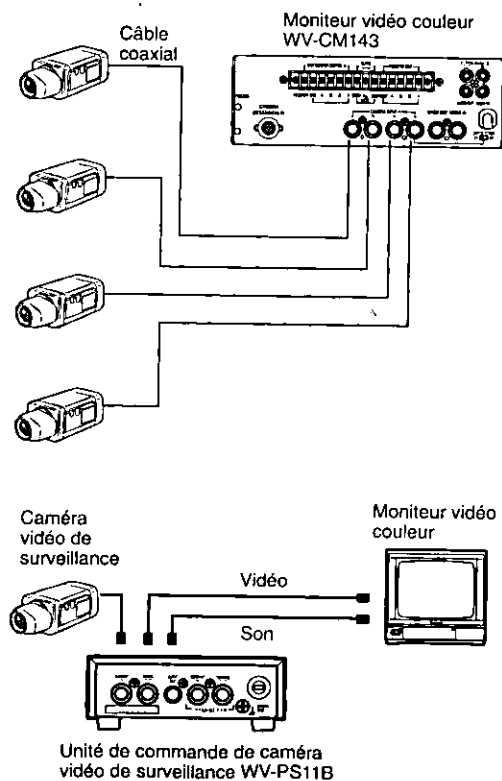

## Installation de l'objectif

### Attention:

Avant de monter l'objectif sur la caméra vidéo, desserrer les deux vis de fixation de monture d'objectif et faire tourner la bague dans le sens des aiguilles d'une montre jusqu'à ce qu'elle vienne en butée. En effet, si la bague n'arrive pas en bout de course, la surface en verre ou l'analyseur d'image à dispositif de transfert de charges risquent d'être endommagés par l'objectif.

- ① Desserrer les vis de fixation de la bague de réglage de foyer arrière.
- ② Tourner la bague de réglage de foyer arrière sur la position désirée.

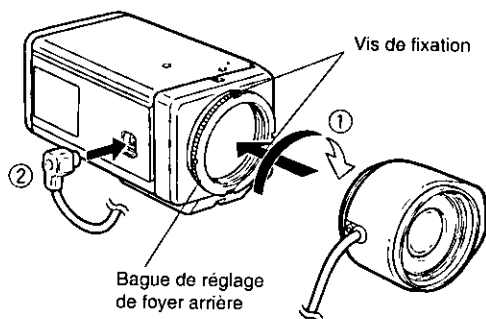

## Mesure de précaution à prendre lors de l'installation de l'objectif

La monture d'objectif doit être une monture de type C ou d'une monture de type CS (monture de 1 pouce 32 UN) tandis que le poids de l'objectif ne doit pas dépasser 450 g (0,99 liv). Si l'objectif est plus lourd, la caméra vidéo de surveillance comme l'objectif doivent être maintenus avec le support.

La partie qui dépasse de l'arrière de l'objectif doit être comme représenté ci-dessous.

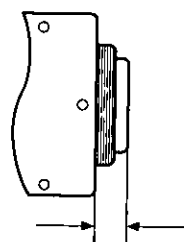

Monture de type CS: Moins de 8 mm (5/16 po)

**Attention:** La monture intermédiaire d'objectif (monture intermédiaire de type C) WV-AD20 doit être utilisée avec cette caméra vidéo pour pouvoir utiliser un objectif à monture C.

## RÉGLAGE DE MISE AU POINT OU DE Foyer ARRIÈRE

Les réglages mentionnés ci-dessous doivent être exécutés par un technicien professionnel ou des installateurs de système qualifiés.

- ① Desserrer les vis de fixation de la bague de réglage de foyer arrière.

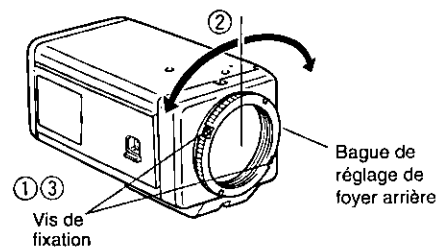

- ② Tourner la bague de réglage de foyer arrière sur la position désirée.

**Précaution:** Ne pas essayer de tourner la bague en force dans le sens inverse des aiguilles d'une montre quand elle est arrivée en butée. En effet, si la bague est tournée en force, la surface en verre ou l'analyseur d'image à dispositif de transfert de charges risquent d'être endommagés par l'objectif.

- ③ Bloquer fermement les vis de fixation de la bague de réglage de foyer arrière.

## PROCÉDURE D'INSTALLATION

La potence de fixation peut être montée indifféremment sur le couvercle supérieur ou le couvercle inférieur de la caméra vidéo de surveillance.

Lorsque la potence de fixation est montée sur le couvercle supérieur de la caméra vidéo de surveillance, retirer l'élément intermédiaire de fixation de la caméra vidéo monté à l'origine sur le couvercle inférieur de la caméra vidéo, puis le fixer sur le couvercle supérieur de la caméra vidéo.

1. Installer la potence de fixation sur un mur ou au plafond à l'aide de deux vis de fixation (à se procurer localement).
2. Introduire les vis de fixation de caméra vidéo de la tête de balayage panoramique dans l'élément intermédiaire de fixation de caméra vidéo et bloquer fermement la tête de balayage panoramique.
3. Relier la caméra vidéo de surveillance et le moniteur vidéo à l'aide du câble coaxial (à se procurer localement).

## CARACTÉRISTIQUES TECHNIQUES

Analyseur d'image:	Dispositif à transfert de charges interligne avec 768 (H) x 494 (V) pixels
Zone de balayage:	4,92 (H) x 3,70 (V) mm (équivalent à l'celle du tube image de 1/3 pouce)
Synchronisation:	Signal de commande de trames multiplexé (VD2) par impulsion à partir de l'unité de commande de caméra vidéo de surveillance spécifiée.
Système de balayage:	Entrelacement 2 : 1
Balayage:	525 lignes / 60 trames / 30 images
Horizontal:	15,734 kHz
Vertical:	59,94 Hz
Résolution horizontale:	480 lignes
Sortie vidéo:	Signal vidéo composite 1,16 V[p-p], 75 Ω/connecteur BNC
Rapport signal-bruit:	50 dB (Contrôle automatique de gain débrayé, pondération appliquée)
Contrôle électronique de lumière:	Équivalent à une vitesse d'obturation variable continue située entre 1/60 e et 1/15 000 e de seconde
Éclairage minimum:	0,6 lx (0,06 candéla-pied) à F0,75 [équivalent 2,0 lx (0,2 candéla-pied) à F1,4]
Détails:	Sélectif entre SHARP (détaillé) et SOFT (enveloppé)
Monture d'objectif:	Monture CS
Température ambiante de service:	-10°C à +50°C (14°F - 122°F)
Humidité:	Moins de 90 %
Source d'alimentation:	Assuré par WV-PS11B/WV-PS104C
Dimensions (sans l'objectif):	71 (L) x 65 (H) x 125,5 (P) mm [2-25/32 po (L) x 2-9/16 po (H) x 4-15/16 po (P)]
Poids (sans l'objectif):	0,46 kg (1,02 liv)

Les poids et dimensions indiqués sont approximatifs.  
Sous réserve de modification des renseignements techniques sans préavis.

## ACCESSOIRES STANDARD

Capuchon d'objectif .....	1 él.
Potence de fixation de caméra vidéo de surveillance .....	1 él.

## ACCESSOIRES OPTIONNELS

Objectifs:	WV-LA2R8C3B, WV-LA4R5C3B, WV-LA9C3B, WV-LA210C3, WV-LA408C3, WV-LA908C3, WV-LZ61/10, WV-LZ62/2, WV-LZ62/8, WV-LF4R5C3A, WV-LF9C3A, WV-LFY3C3, WV-LFY45C3, WV-LFY9C3
Monture intermédiaire d'objectif (monture intermédiaire de type C):	WV-AD20

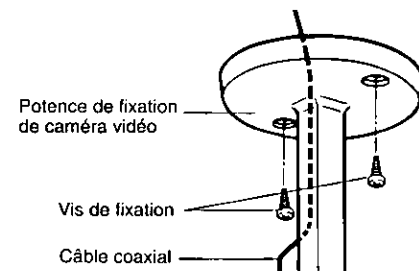
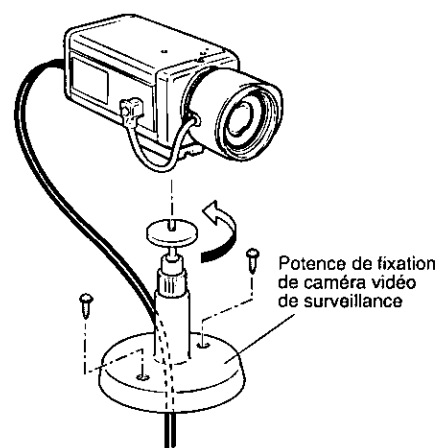

**Remarque:** Le câble coaxial peut être engagé par l'ouverture centrale de la potence de fixation de caméra vidéo de surveillance.

## DIMENSIONS DE LA POTENCE DE FIXATION

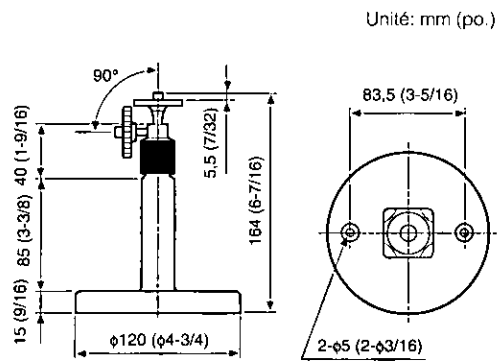

### Mesures de précaution à prendre lors de l'installation

Se servir de vis à bois adaptées à une fixation dans une base en bois aux dimensions et à résistance appropriées pour fixer la potence de fixation de caméra vidéo de surveillance. Toute installation dans un matériau autre que du bois doit être confiée à un installateur professionnel.

### Panasonic Canada Inc.

5770 Ambler Drive, Mississauga, Ontario  
L4W 2T3